

PRZYKŁADOWA WIZUALIZACJA PRODUKTU

WYPOSAŻENIE STANDARDOWE

- specjalnie wyprofilowana wanna kanału wykonana ze stali ocynkowanej malowana proszkowo na kolor czarny RAL 9005,
- wymiennik miedziano-aluminiowy (z zaworem odpowietrzającym) malowany proszkowo na kolor czarny RAL 9005,
- aluminiowe obramowanie wanny zestawu typu L malowane proszkowo na kolor srebrny – na życzenie klienta możliwy dowolny kolor z palety RAL K7 lub w czterech kolorach anodowania,
- cichy i wydajny wentylator poprzeczny 24 V DC EC,
- osłona króćców przyłączeniowych,
- króćce przyłączeniowe – półśrubunek GW 3/4",
- rozpórki montażowe,
- śruby do regulacji wysokości usadowienia wanny,
- kotwy mocujące do podłoża.

WYMIARY

WYMIARY	JEDNOSTKA [mm]
Wysokość zestawu	80, 75*
Szerokość podstawy zestawu	250
Szerokość górna zestawu	300

Długość zestawu 750-3500

* wyłącznie podest Alu

WYPOSAŻENIE DODATKOWE

- dekoracyjny podest zestawu kanałowego wykonany z aluminium lub naturalnego drewna,
- aluminiowy podest posezonowy,
- maskownica krawędzi posadzki,
- moduły narożnikowe wanny zestawu wraz z podestem aluminiowym lub drewnianym,
- armatura przyłączeniowa – zawory grzejnikowe,
- armatura sterująca – termostaty, siłowniki termiczne,
- maskownica montażowa dla zabezpieczenia wanny zestawu na miejscu montażu.

PRZYKŁADOWY KOD ZAMÓWIENIA

KKR083007524

Oznaczenie modelu

Wysokość zestawu [cm]

Szerokość zestawu [cm]

Długość zestawu [cm]

Napięcie wentylatora [V]

TETRAVENT CLIMA 80

RYSunEK TECHNICZNY

WYMIARY	JEDNOSTKA [mm]
Wysokość zestawu	80 (75*)
Szerokość podstawy zestawu	250
Szerokość górna zestawu	300
Długość zestawu	750-3500

PRZYŁĄCZA	RODZAJ
Króćce przyłączeniowe	GW 3/4" półśrubunek
Strona podłączenia	Prawa (P) standard Lewa (L) opcja

DANE TECHNICZNE	WARTOŚĆ
Ciśnienie robocze [MPa]	1,5
Temperatura maks. [°C]	110
Napięcie wentylatora [V DC]	24

* wyłącznie podest Alu

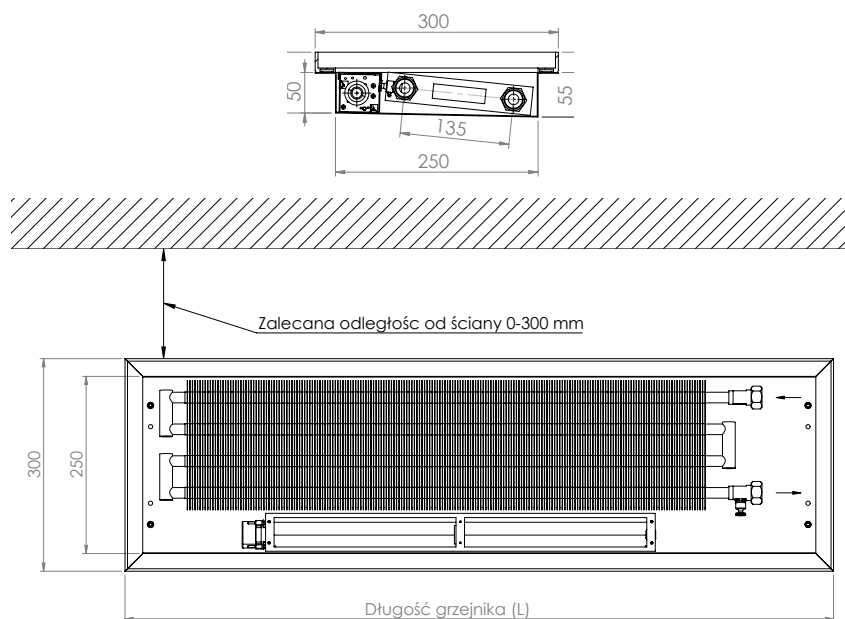

Długość kanału	Prędkość wentylatora	Moc cieplna			Moc chłodnicza		Pojemność wodna	Pobór mocy elektrycznej wentylatorów	Natężenie prądu wentylatorów	Ilość silników wentylatora	Poziom ciśnienia akustycznej	Poziom ciśnienia akustycznego
		75/65/20	55/45/20	45/35/20	17/19/28	7/12/27						
L [mm]	[-]	[W]			Φ [W]		V [dm ³]	P [W]	I [A]	[-]	Lw [dB(A)]	Lw [dB(A)]
750	I BIEG	507	285	180	28	57	0,37	0,5	0,01	1	28	21
	II BIEG	859	490	313	63	90		1	0,03		34	25
	III BIEG	1183	688	447	102	196		1,5	0,05		46	33
1000	I BIEG	761	427	270	42	85	0,5	0,5	0,02	1	28	21
	II BIEG	1289	734	470	95	135		1	0,04		34	25
	III BIEG	1775	1032	671	153	294		2	0,07		46	33
1250	I BIEG	1015	570	360	56	114	0,63	0,5	0,02	1	29	21
	II BIEG	1719	979	627	126	180		1,5	0,05		35	26
	III BIEG	2367	1376	894	203	392		2,5	0,09		47	34
1500	I BIEG	1269	712	450	70	142	0,76	1	0,04	2	29	23
	II BIEG	2149	1224	783	158	225		2	0,08		36	28
	III BIEG	2958	1719	1118	254	490		3,5	0,14		48	37
1750	I BIEG	1522	854	540	84	171	0,9	1	0,04	2	29	23
	II BIEG	2578	1469	940	189	270		2	0,08		36	28
	III BIEG	3550	2063	1341	305	588		4	0,15		48	37
2000	I BIEG	1776	997	630	98	199	1,03	1	0,04	2	29	23
	II BIEG	3008	1714	1097	221	315		2	0,08		36	28
	III BIEG	4142	2407	1565	356	686		4	0,16		48	37
2250	I BIEG	2030	1139	720	112	228	1,16	1	0,04	2	29	23
	II BIEG	3438	1959	1253	252	360		2,5	0,1		37	29
	III BIEG	4733	2751	1788	407	783		4,5	0,18		49	38
2500	I BIEG	2284	1282	810	126	256	1,3	1,5	0,05	3	30	24
	II BIEG	3868	2203	1410	284	405		3	0,12		38	30
	III BIEG	5325	3095	2012	458	881		5,5	0,22		50	39
2750	I BIEG	2537	1424	900	140	285	1,43	1,5	0,06	3	30	24
	II BIEG	4297	2448	1566	315	450		3,5	0,13		38	30
	III BIEG	5916	3439	2235	508	979		6	0,24		50	39
3000	I BIEG	2791	1566	990	154	313	1,56	2	0,08	4	31	24
	II BIEG	4727	2693	1723	347	495		4	0,16		39	30
	III BIEG	6508	3783	2459	559	1077		7	0,28		51	39
3250	I BIEG	3045	1709	1080	168	342	1,69	2	0,08	4	31	24
	II BIEG	5157	2938	1880	378	540		4	0,16		39	30
	III BIEG	7100	4127	2683	610	1175		7,5	0,3		51	39
3500	I BIEG	3298	1851	1170	182	370	1,83	2	0,08	4	31	24
	II BIEG	5587	3183	2036	410	585		4	0,16		39	30
	III BIEG	7691	4470	2906	661	1273		8	0,3		51	39

- normatywne moce cieplne [W] wg normy EN-16430,
- napięcie sterujące poszczególnych biegów wentylatora: I bieg – 3 V, II bieg – 6 V, III bieg – 10 V,
- poziom mocy akustycznej i ciśnienia akustycznego [dB(A)] wg normy EN ISO 3740:2011.

WSPÓŁCZYNNIKI KOREKCYJNE MOCY GRZEWCZEJ DLA GRZEJNIKA TETRAVENT CLIMA 80

Temperatura czynnika grzewczego [°C]		Temperatura wewnątrz pomieszczenia [°C]						
tz	tp	5	8	12	16	20	22	24
95	90	0,552	0,573	0,603	0,637	0,674	0,694	0,716
	85	0,569	0,591	0,624	0,660	0,700	0,721	0,745
	80	0,588	0,611	0,646	0,684	0,727	0,751	0,776
	75	0,607	0,632	0,669	0,710	0,757	0,782	0,810
	70	0,628	0,655	0,694	0,739	0,789	0,817	0,847
90	85	0,588	0,611	0,646	0,684	0,727	0,751	0,776
	80	0,607	0,632	0,669	0,710	0,757	0,782	0,810
	75	0,628	0,655	0,694	0,739	0,789	0,817	0,847
	70	0,650	0,679	0,721	0,769	0,824	0,854	0,887
	65	0,674	0,705	0,751	0,803	0,862	0,895	0,931
85	80	0,628	0,655	0,694	0,739	0,789	0,817	0,847
	75	0,650	0,679	0,721	0,769	0,824	0,854	0,887
	70	0,674	0,705	0,751	0,803	0,862	0,895	0,931
	65	0,700	0,733	0,782	0,839	0,904	0,940	0,979
	60	0,727	0,763	0,817	0,878	0,950	0,990	1,033
80	75	0,674	0,705	0,751	0,803	0,862	0,895	0,931
	70	0,700	0,733	0,782	0,839	0,904	0,940	0,979
	65	0,727	0,763	0,817	0,878	0,950	0,990	1,033
	60	0,757	0,796	0,854	0,922	1,000	1,045	1,093
	55	0,789	0,831	0,895	0,969	1,056	1,106	1,160
75	70	0,727	0,763	0,817	0,878	0,950	0,990	1,033
	65	0,757	0,796	0,854	0,922	1,000	1,045	1,093
	60	0,789	0,831	0,895	0,969	1,056	1,106	1,160
	55	0,824	0,870	0,940	1,022	1,119	1,174	1,235
	50	0,862	0,913	0,990	1,080	1,189	1,251	1,320
70	65	0,789	0,831	0,895	0,969	1,056	1,106	1,160
	60	0,824	0,870	0,940	1,022	1,119	1,174	1,235
	55	0,862	0,913	0,990	1,080	1,189	1,251	1,320
	50	0,904	0,959	1,045	1,146	1,268	1,339	1,418
	45	0,950	1,011	1,106	1,219	1,358	1,439	1,530
65	60	0,862	0,913	0,990	1,080	1,189	1,251	1,320
	55	0,904	0,959	1,045	1,146	1,268	1,339	1,418
	50	0,950	1,011	1,106	1,219	1,358	1,439	1,530
	45	1,000	1,068	1,174	1,302	1,461	1,555	1,662
60	55	0,950	1,011	1,106	1,219	1,358	1,439	1,530
	50	1,000	1,068	1,174	1,302	1,461	1,555	1,662
	45	1,056	1,132	1,251	1,397	1,581	1,691	1,817
	40	1,119	1,204	1,339	1,507	1,721	1,852	2,003
55	50	1,056	1,132	1,251	1,397	1,581	1,691	1,817
	45	1,119	1,204	1,339	1,507	1,721	1,852	2,003
	40	1,189	1,285	1,439	1,634	1,887	2,045	2,230
	35	1,268	1,377	1,555	1,784	2,088	2,282	2,513
50	45	1,189	1,285	1,439	1,634	1,887	2,045	2,230
	40	1,268	1,377	1,555	1,784	2,088	2,282	2,513
	35	1,358	1,483	1,691	1,963	2,336	2,579	2,876
	30	1,461	1,607	1,852	2,181	2,647	2,961	3,355
45	40	1,358	1,483	1,691	1,963	2,336	2,579	2,876
	35	1,461	1,607	1,852	2,181	2,647	2,961	3,355
	30	1,581	1,752	2,045	2,451	3,050	3,470	4,019
40	35	1,581	1,752	2,045	2,451	3,050	3,470	4,019
	30	1,721	1,925	2,282	2,795	3,593	4,183	4,995

WSPÓŁCZYNNIKI KOREKCYJNE MOCY CHŁODNICZEJ DLA GRZEJNIKA TETRAVENT CLIMA 80

Temperatura czynnika grzewczego [°C]		Temperatura wewnątrz pomieszczenia [°C]				
tz	tp	24	25	26	27	28
6	8	0,53	0,5	0,47	0,45	0,43
	9	0,55	0,52	0,49	0,46	0,44
	10	0,57	0,53	0,5	0,47	0,45
	11	0,59	0,55	0,52	0,49	0,46
	12	0,61	0,57	0,53	0,5	0,47
7	9	0,57	0,53	0,5	0,47	0,45
	10	0,59	0,55	0,52	0,49	0,46
	11	0,61	0,57	0,53	0,5	0,47
	12	0,63	0,59	0,55	0,52	0,49
	13	0,65	0,61	0,57	0,53	0,5
8	10	0,61	0,57	0,53	0,5	0,47
	11	0,63	0,59	0,55	0,52	0,49
	12	0,65	0,61	0,57	0,53	0,5
	13	0,67	0,63	0,59	0,55	0,52
10	12	0,7	0,65	0,61	0,57	0,53
	13	0,73	0,67	0,63	0,59	0,55
	14	0,76	0,7	0,65	0,61	0,57
	15	0,79	0,73	0,67	0,63	0,59
12	14	0,85	0,76	0,7	0,65	0,61
	15	0,91	0,79	0,73	0,67	0,63
	16	1,00	0,85	0,76	0,7	0,65
	17	1,05	0,91	0,79	0,73	0,67
16	18	1,37	1,22	1,10	1,00	0,85
	19	1,47	1,29	1,15	1,05	0,91
17	19	1,58	1,37	1,22	1,10	1,00
	20	1,70	1,47	1,29	1,15	1,05
19	21	2,26	1,85	1,58	1,37	1,22
	22	2,55	2,04	1,70	1,47	1,29

WARIANTY STEROWANIA I SCHEMATY DLA GRZEJNIKA TETRAVENT CLIMA 80

Sterownie grzejnikami kanałowymi z wentylatorami odbywa się za pomocą dedykowanych do tego celu strefowych, ściennych regulatorów pomieszczeniowych i siłownika termicznego. Wbudowany w regulator czujnik temperatury utrzymuje komfort cieplny pomieszczenia na ustalonym przez użytkownika poziomie. Wysoka precyzja zakresu regulacji komfortu cieplnego utrzymywana jest dzięki jednoczesnemu sterowaniu pracą wentylatora (w jego trzech zakresach prędkości) i siłownika termicznego (ON/OFF).



RDG260T

- wbudowany czujnik temperatury,
- sterowanie prędkością wentylatora w trybie ręcznym lub automatycznym,
- sterowanie siłownikiem termicznym w trybie ON/OFF,
- ciekłokrystaliczny panel dotykowy,
- montaż natynkowy,
- zasilanie 24 V AC/DC,
- połączenie z magistralą KNX (dla modelu RDG260KN),
- obudowa w kolorze białym.

Konfiguracja parametrów pracy RDG260T

Ustawienie DIP-ów – wewnętrzna strona panelu

DIP1	ON
DIP2	OFF
DIP3	OFF
DIP4	OFF
DIP5	OFF
DIP6	OFF
DIP7	ON
DIP8	OFF
DIP9	OFF

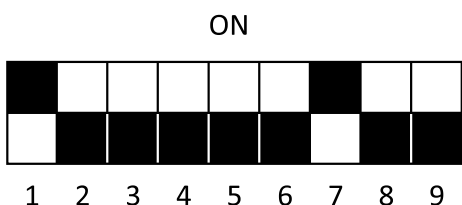

WSTĘPNA NASTAWA TERMOSTATU

Dla prawidłowego działania termostatu należy ustawić parametr **P01**.

- przytrzymać dwa skrajne przyciski na 5 sekund – do słyszalnego kliknięcia,
- puścić oba przyciski i na 3 sekundy przytrzymać prawy skrajny – do słyszalnego kliknięcia,
- na ekranie pojawi się parametr P, co oznacza wejście w tryb parametrów serwisowych,
- za pomocą pokrętła odszukać parametr **P01** i nacisnąć prawy przycisk,
- pokrętłem zmienić wartość parametru z fabrycznie ustawionego „1” na „3”,
- zatwierdzić i wyjść z ustawień fabrycznych.

Nazwa produktu	Kod zamówienia
Zawór termostatyczny prosty EFP-15-1N nikiel bez nastawy	VAZTP15BN
Zawór odcinający prosty FP-DN-15 nikiel	VAZOFPDN15
Zasilacz 230 V AC / 24 V DC – 30 W	ZTM-30/24
Zasilacz 230 V AC / 24 V DC – 60 W	ZTM-60/24
E30NC 24 V Siłownik termoe.M30x1,5	SA010
Termostat SIEMENS RDG 260T	SIRDG3

SCHEMAT PODŁĄCZENIA SIEMENS RDG260T - 24 DC

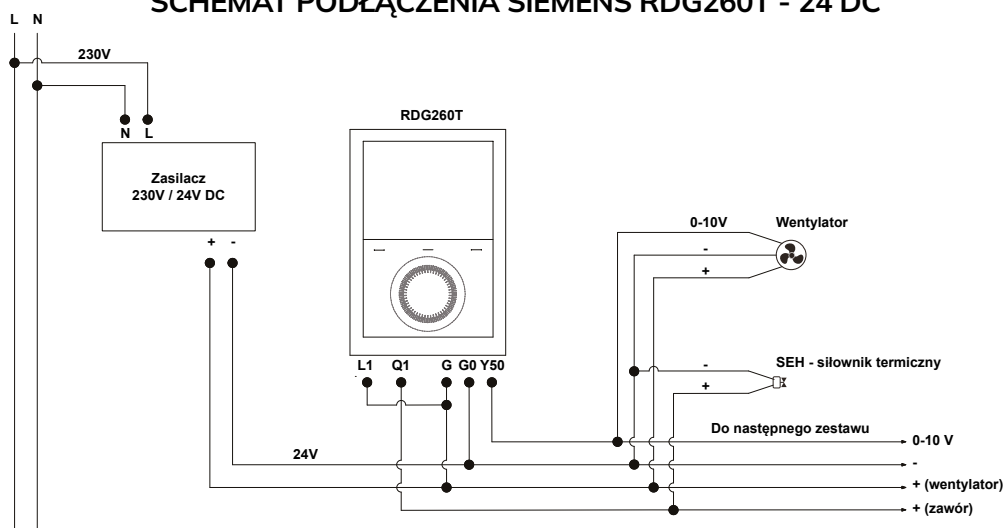

WARIANTY STEROWANIA I SCHEMATY DO GRZEJNIKA TETRAVENT CLIMA 80



EFAN - 24W



EFAN - 24B

EFAN - 24W (BIAŁY) LUB EFAN - 24B (CZARNY)

- komunikacja bezprzewodowa przez Wi-Fi 2,4 GHz i MODBUS RS-485 do integracji systemu,
- zdalne sterowanie za pomocą aplikacji ENGO Smart,
- wbudowany czujnik temperatury,
- sterowanie prędkością wentylatora w trybie ręcznym lub automatycznym,
- sterowanie siłownikiem termicznym w trybie ON/OFF,
- ciekłokrystaliczny podświetlany panel dotykowy,
- montaż podtynkowy,
- zasilanie 24 V AC/DC,
- pomiar wilgotności i temperatury do monitorowania warunków w pomieszczeniu,
- obudowa w kolorze białym lub czarnym,
- manualna zmiana trybu pracy termostatu pomiędzy grzaniem i chłodzeniem - z pozycji aplikacji lub kombinacji klawiszy na termostacie,
- automatyczna zmiana trybu pracy termostatu pomiędzy grzaniem i chłodzeniem - wymaga zastosowania przyłgowego czujnika temperatury.

KONFIGURACJA PARAMETRÓW PRACY EFAN-24



Za pomocą klawiszy ▲ lub ▼, wybierz 2-rurowy typ systemu - 2 PIPE, następnie zatwierdź klawiszem ≡.

Naciśnij przycisk ▲ lub ▼, aby wybrać tryb działania: Następnie wybierz symbol:



Ogrzewanie i chłodzenie w systemie 2-rurowym. Wybór zatwierdź klawiszem ≡.



Regulator został skonfigurowany dla systemu 2-rurowego w trybie ogrzewania i chłodzenia.

Nazwa produktu	Kod zamówienia
Zawór termostatyczny prosty EFP-15-1N nikiel bez nastawy	VAZTP15BN
Zawór odcinający prosty FP-DN-15 nikiel	VAZOFPDN15
Zasilacz 230 V AC / 24 V DC – 30 W	ZTM-30/24
Zasilacz 230 V AC / 24 V DC – 60 W	ZTM-60/24
E30NC 24V Siłownik termoe.M30x1,5	SA010
Termostat EFAN-24 W – biały	SA033
Termostat EFAN-24 B – czarny	SA034

SCHEMAT PODŁĄCZENIA ENGO EFAN-24 - 24 DC

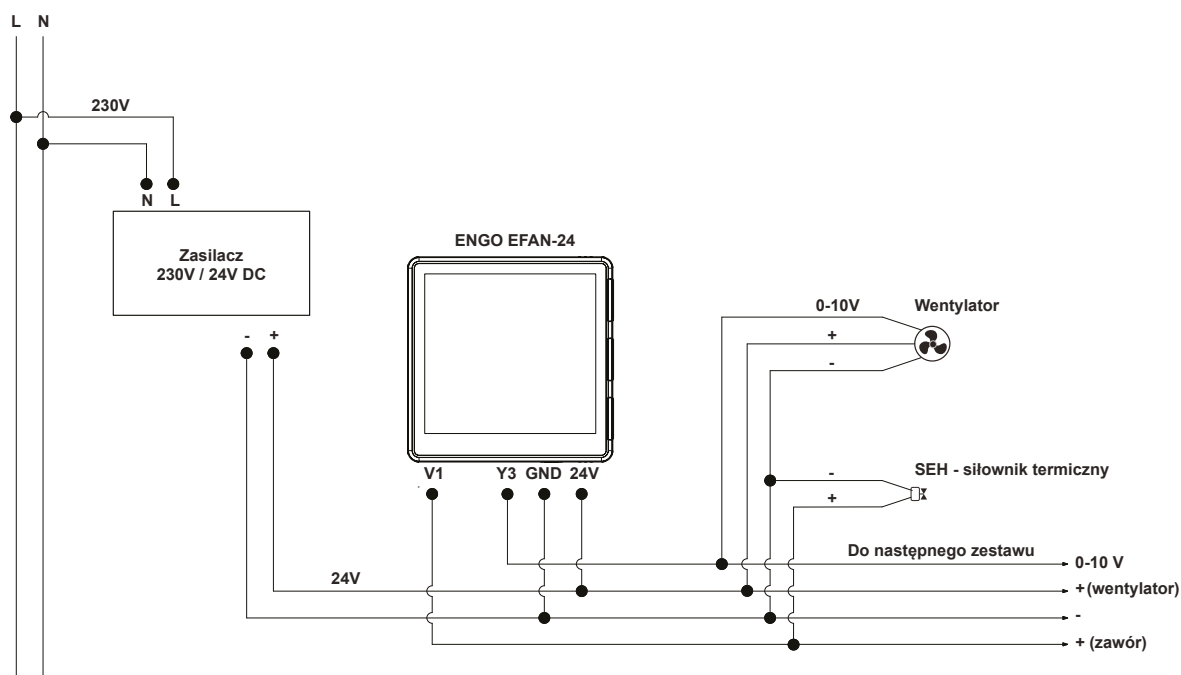

PODESTY DO GRZEJNIKA TETRAVENT CLIMA 80

PODESTY ALUMINIOWE

– kratka zwijana – dwuteownik – wysoki profil

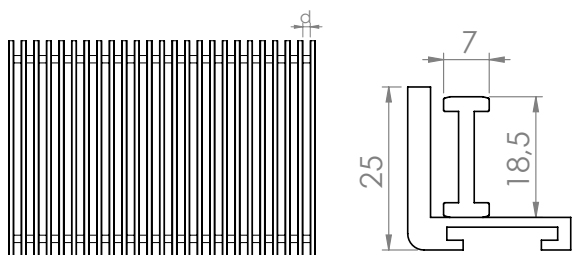

PODESTY ALUMINIOWE

– kratka zwijana – dwuteownik – niski profil

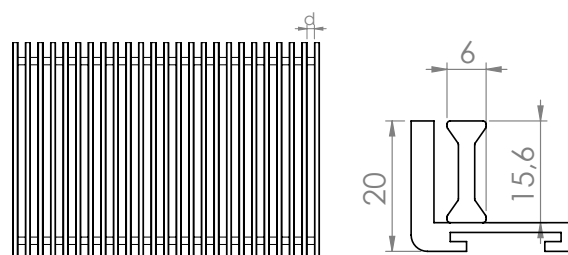

TYP PODESTU	DYSTANS MIĘDZY SZCZEBLAMI - d [mm]	KOD ZAMÓWIENIA
Podest aluminiowy zwijany, malowany proszkowo*	7	POAL0730/Lmm
	10	POAL1030/Lmm
	13	POAL1330/Lmm
Podest aluminiowy zwijany, anodowany**	7	POAN0730/Lmm
	10	POAN1030/Lmm
	13	POAN1330/Lmm

TYP PODESTU	DYSTANS MIĘDZY SZCZEBLAMI - d [mm]	KOD ZAMÓWIENIA
Podest aluminiowy zwijany, malowany proszkowo*	7	PONAL0730/Lmm
	10	PONAL1030/Lmm
	13	PONAL1330/Lmm
Podest aluminiowy zwijany, anodowany**	7	PONAN0730/Lmm
	10	PONAN1030/Lmm
	13	PONAN1330/Lmm

*przy wyborze innego koloru niż standardowy należy wpisać na zamówieniu 4-cyfrowy kod koloru z palety RAL K-7,

**przy zamówieniu podestu anodowanego należy wpisać kod anodowania.

*przy wyborze innego koloru niż standardowy należy wpisać na zamówieniu 4-cyfrowy kod koloru z palety RAL K-7,

**przy zamówieniu podestu anodowanego należy wpisać kod anodowania.

STANDARD

- malowanie proszkowe - kolor srebrzystoperłowy,
- dystans między szczęblami - d – 7 mm lub 10 mm lub 13 mm,
- maksymalna długość jednego odcinka:
 - 3000 mm dla podestów malowanych proszkowo zgodnie z paletą RAL K7),
 - 4000 mm dla podestów anodowanych.

STANDARD

- malowanie proszkowe - kolor srebrzystoperłowy,
- dystans między szczęblami - d – 7 mm lub 10 mm lub 13 mm,
- maksymalna długość jednego odcinka:
 - 3000 mm dla podestów malowanych proszkowo zgodnie z paletą RAL K7),
 - 4000 mm dla podestów anodowanych.

OPCJA

- malowanie proszkowe – dowolny kolor z palety RAL K-7,
- anodowanie – C-0 NATURAL, C-31 INOX, C-33 OLIWKA, C-35 CZARNY,
- możliwość wyboru kolorystyki tulejki dystansowej z palety RAL K7 lub z kolorów anodowania.

OPCJA

- malowanie proszkowe – dowolny kolor z palety RAL K-7,
- anodowanie – C-0 NATURAL, C-31 INOX, C-33 OLIWKA, C-35 CZARNY,
- możliwość wyboru kolorystyki tulejki dystansowej z palety RAL K7 lub z kolorów anodowania.

PODESTY ALUMINIOWE – WARIANTY KOLORYSTYCZNE

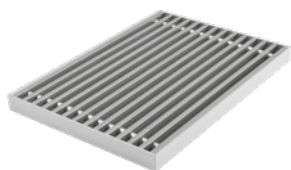

C-0 NATURALNY

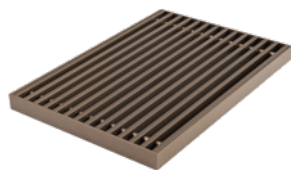

C-33 OLIWKA



C-35 CZARNY

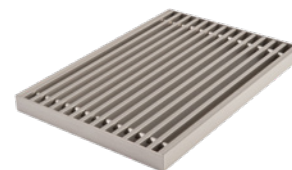

C-45 INOX

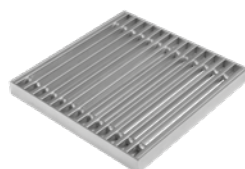

ALU - STANDARD
SREBRZYSTOPERŁOWY



RAL 1036

PODESTY DO GRZEJNIKA TETRAVENT CLIMA 80

PODESTY DREWNIANE – kratka zwijana – typ LISTWA

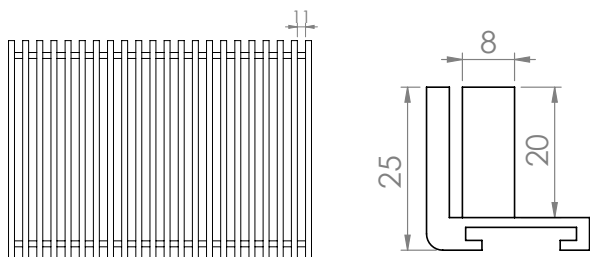

TYP PODESTU	DYSTANS MIĘDZY SZCZEBLAMI - d [mm]	KOD ZAMÓWIENIA
Podest drewniany – dąb listwa*,**	11	PODDL30/Lmm
Podest drewniany – buk listwa*,**	11	PODBL30/Lmm

*zamawiając podest nielakierowany należy dopisać adnotację „surowy”.

**zamawiając tulejki dystansowe w innym kolorze należy podać symbol koloru z palety RAL K7.

PODESTY DREWNIANE – kratka zwijana – typ KOŚĆ

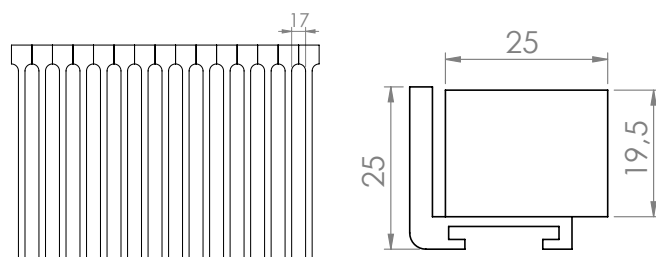

TYP PODESTU	DYSTANS MIĘDZY SZCZEBLAMI - d [mm]	KOD ZAMÓWIENIA
Podest drewniany – dąb kość*	17	PODDK30/Lmm
Podest drewniany – buk kość*	17	PODBK30/Lmm

*zamawiając podest nielakierowany należy dopisać adnotację „surowy”.

STANDARD

- podest wykonany z naturalnego drewna (dąb lub buk),
- zabezpieczony bezbarwnym lakierem,
- dystans między szczeczlami - d – 11 mm,
- aluminiowa tulejka dystansowa – RAL 8015,
- maksymalna długość jednego odcinka - 4000 mm.

OPCJA

- możliwość wykonania nielakierowanych szczecbli drewnianych do dalszej obróbki kolorystycznej,
- możliwość wyboru kolorystyki tulejki dystansowej z palety RAL K7 lub z kolorów anodowania.

STANDARD

- podest wykonany z naturalnego drewna (dąb lub buk),
- zabezpieczony bezbarwnym lakierem,
- dystans między szczeczlami - d – 17 mm,
- maksymalna długość jednego odcinka - 4000 mm.

OPCJA

- możliwość wykonania nielakierowanych szczecbli drewnianych do dalszej obróbki kolorystycznej.

PODESTY DREWNIANE - WARIANTY WYKONANIA



DĄB LISTWA



BUK LISTWA



BUK KOŚĆ



DĄB KOŚĆ

PODESTY DO GRZEJNIKA TETRAVENT CLIMA 80

PODEST POSEZONOWY – do samodzielnego wypełnienia



Podest posezonowy 300 przeznaczony jest do montażu poza sezonem grzewczym (wiosną, latem, jesienią) w miejsce podestu ażurowego (wydłuża jego żywotność).

Maskuje i zabezpiecza umieszczoną w podłodze wannę z wymiennikiem przed zabrudzeniem. Doskonale sprawdza się w przypadku grzejników kanałowych umieszczonych przy wyjściu na taras i w wiatrołapach.

Podest posezonowy powstaje poprzez wypełnienie pustego podestu posezonowego materiałem z którego wykonana jest otaczająca wannę kanału podłoga. Wypełnienie podestu można wykonać zachowując rysunek podłogi (np. taki sam układ płytek ceramicznych, czy klepek parkietu). Na etapie prac wykończeniowych, pusty podest posezonowy może pełnić funkcję rozpórki podczas montażu zestawu ogrzewania kanałowego – należy go wstawić do góry dnem podczas wykonywania wylewki – chroni też wnętrze wanny kanału przed zabrudzeniem podczas prac budowlanych.

STANDARD

- do samodzielnego wypełnienia materiałem identycznym z warstwą wykończeniową podłogi,
- malowanie proszkowe - kolor srebrzystoperłowy,
- maksymalna długość jednego odcinka – 1500 mm.

OPCJA

- malowanie proszkowe – dowolny kolor z palety RAL K-7,
- anodowanie – C-0 NATURAL, C-31 INOX, C-33 OLIWKA, C-35 CZARNY.

TYP PODESTU	KOD ZAMÓWIENIA
Podest posezonowy pełny*	POPA30/Lmm

*przy wyborze innego koloru niż standardowy należy wpisać na zamówieniu kod koloru z palety RAL K-7 lub kod anodowania.

INSTRUKCJA MONTAŻU GRZEJNIKA KANAŁOWEGO

Montaż kanału grzewczego, przyłączy oraz samego wymiennika powinien być wykonany przez fachowca o odpowiednich kwalifikacjach. Warstwy podłoża, obok i pod wanną kanału grzewczego powinny stanowić kontynuację warstw posadzki (rysunek poniżej).

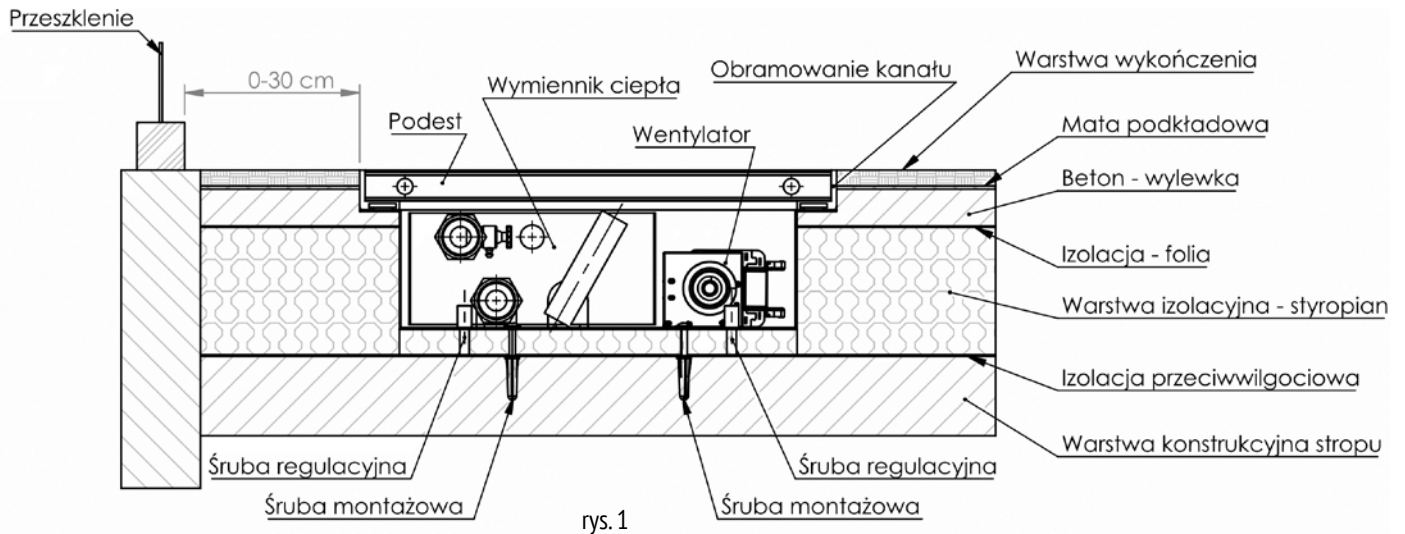

1. Należy zaplanować i wyznaczyć miejsce montażu zestawu ogrzewania kanałowego. Zestaw należy usytuować równoległe do przeszklenia (ściany). Odległość od niej jest sprawą indywidualną użytkownika. Jeśli ściana zewnętrzna jest dobrze ocieplona, zestaw kanałowy może bezpośrednio do niej przylegać. Przeważnie zestaw montowany jest równoległe, przyściennie, w odległości od 0 do 30 cm od przeszklenia (ściany). Miejsce montażu należy tak zaplanować, aby zasłony, firany nie były przeszkodą dla swobodnej cyrkulacji powietrza w kanale (rys.2).
2. Z zachowaniem zasad sztuki budowlanej wykonać wnękę w posadzce, dostosowaną do swobodnego wstawienia planowanego zestawu kanałowego. Otwór powinien być większy od wymiarów grzejnika o około 20-50 mm. Głębokość wanny powinna być zaplanowana tak, aby podest grzejnika licował się z poziomem końcowego wykończenia podłogi. Należy przy tym uwzględnić grubość ocieplenia wanny kanału (rys.2).
3. Ocieplenie wanny kanału należy wykonać z materiału izolacyjnego, wytrzymałego na ściskanie (styropian, styrodur). Grubość warstwy ocieplenia pod wanną i obok niej powinna być dostosowana do technologii wykonania posadzki oraz jakości ocieplenia obiektu i nie powinna być mniejsza niż:
 - 20 mm w przypadku montażu zestawów w stropie nad ogrzewanym pomieszczeniem (piętra powtarzalne);
 - zapewniająca całkowity współczynnik przenikania ciepła nie większy niż $U_{c(max)} = 0,30 \times (W/m^2 \cdot K)$, zgodnie z Rozporządzeniem Ministra Infrastruktury w sprawie warunków technicznych jakim powinny odpowiadać budynki i ich usytuowanie (rys.2).
4. Przed wstawieniem wanny kanału w przygotowany i ocieplony otwór montażowy należy z wanny kanału wyjąć i zabezpieczyć wymiennik ciepła. W przypadku zestawów wyposażonych w wentylator, może on pozostać w wannie kanału, należy jednak zachować szczególną ostrożność przed jego uszkodzeniem.

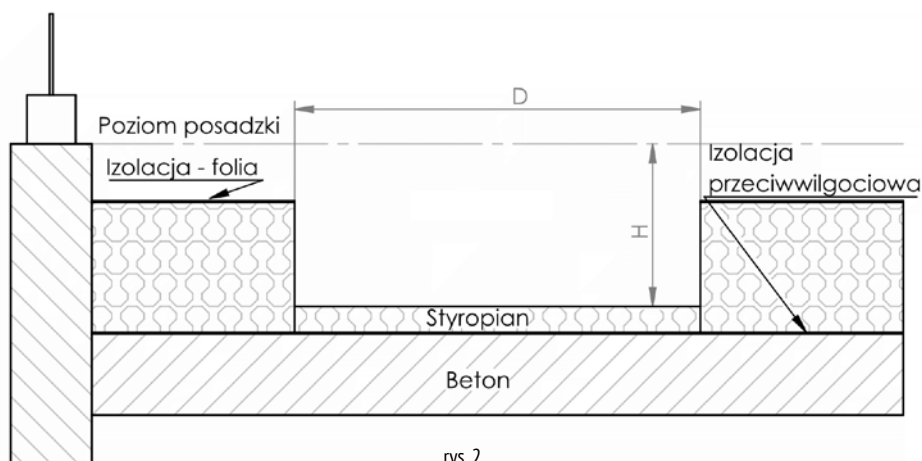

- Opróżnioną z wymiennika wannę kanału należy wstawić w przygotowany otwór montażowy i sprawdzić jego równoległe położenie i odległość względem przeszklenia (ściany) (rys.3).
- Za pomocą imbusowych śrub regulacyjnych wyrównać, wypoziomować wannę kanału. Każda wanna zestawu ogrzewania kanałowego wyposażona jest w cztery lub sześć śrub regulacyjnych, znajdujących się w narożnikach jej dna i na środku wanny w przypadku długich zestawów. Mają one za zadanie ułatwić wypoziomowanie wanny i precyzyjne zgranie górnej krawędzi obramowania z ostatecznym poziomem posadzki (rys.3).

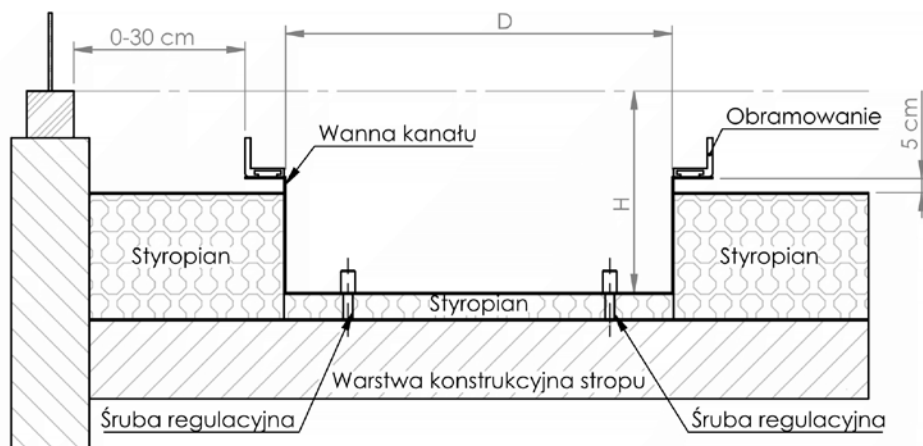

rys. 3

- Za pomocą kotew lub śrub z kołkami rozporowymi umocować wannę kanału za stałe do podłoża. Wszystkie puste przestrzenie pod wanną należy wypełnić niskoprężną pianką poliuretanową lub wylewką samopoziomującą. Brak wypełnienia pustych przestrzeni może spowodować głośną pracę urządzenia wyposażonego w wentylator (rys.4).

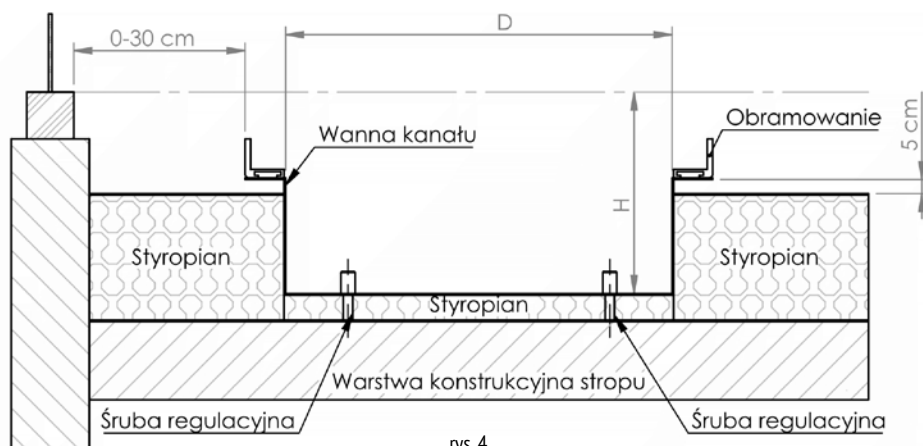

rys. 4

- Wprowadzić do wanny stosowne akcesoria hydrauliczne (informacja na temat średnicy przyłączy na www.regulus.com.pl) i podłączyć hydraulicznie uprzednio włożony i osadzony w wannie wymiennik ciepła (rys.5).

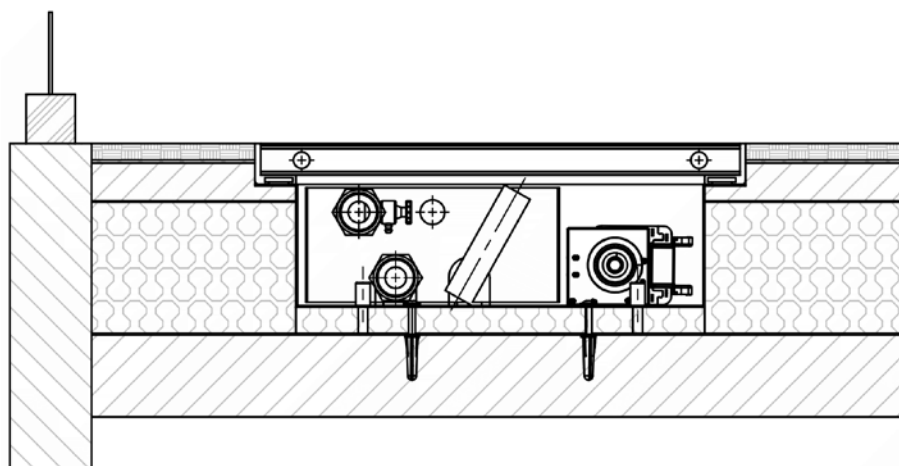

rys. 5

- W przypadku systemu kanałowego z wentylatorem wprowadzić do wanny zasilanie elektryczne i wykonać przyłącze elektryczne zgodnie z odpowiednim do wybranego sterowania schematem. **UWAGA!** Tę czynność powinien wykonać instalator z odpowiednimi kwalifikacjami i uprawnieniami.

- Po wykonaniu wszystkich połączeń (hydraulicznych, elektrycznych), na czas wykonywania końcowej wylewki, wannę, a szczególnie obramowanie wanny należy zabezpieczyć przed odkształceniem – przede wszystkim zmianą wymiaru jego światła – za pomocą fabrycznie dostarczonych z zestawem ROZPÓREK MONTAŻOWYCH. Niezabezpieczenie obramowania wanny może skutkować niewspółmiernością wymiaru podestu względem wymiaru obramowania i odrzuceniem roszczeń reklamacyjnych z tego tytułu. Należy również dociąć płytę o minimalnej grubości 20 mm, zakrywającą całkowicie pole obramowania. Uszkodzenia wynikające z zanieczyszczenia wentylatorów i wymiennika nie podlegają reklamacji.
- Elementem przenoszącym obciążenie podestu na podłoże jest obramowanie wanny. Musi ono być dokładnie oblane wylewką od dołu oraz z boku do wysokości uwarunkowanej rodzajem pokrycia posadzki (parkiet, glazura, panele i in.). Należy zapewnić odpowiednią grubość i wytrzymałość warstwy wylewki znajdującej się pod obramowaniem, stosownie do planowanego obciążenia w trakcie użytkowania, nie mniej jednak niż 50 mm.

UWAGA! Profil wanny kanału nie jest przeznaczony do przenoszenia jakichkolwiek obciążeń.



WSKAZÓWKI DOTYCZĄCE MONTAŻU GRZEJNIKÓW KANAŁOWYCH Z WENTYLATOREM

- UWAGA!** Zestawy REGULUS-system można włączać tylko do instalacji elektrycznej wyposażonej w wyłącznik różnicowo-prądowy.
- Zestawy z wentylatorem należy ustawić tak, by wentylator znajdował się od pomieszczenia, a wymiennik od strony przegrody (przeszklenia).
- W zależności od wybranego typu sterowania, należy wykonać wszystkie połączenia elektryczne wg odpowiedniego schematu (www.regulus.com.pl), a następnie podłączyć źródło zasilania do sterownika.
- Należy zadbać, by wokół wanny, a także pod nią nie występowała wolna przestrzeń, która może powodować zjawisko rezonansu podczas pracy wentylatora.

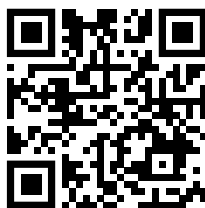

regulus
fabryka grzejników

PRODUCENT/ZAKŁAD PRODUKCYJNY
REGULUS-system s.j.
43-300 BIELSKO-BIAŁA, ul. GRAŻYŃSKIEGO 51
tel./fax +48 (33) 815-10-25, tel./fax (33) 812-36-69
tel./fax +48 (33) 496 99 99
www.regulus.com.pl
regulus@regulus.com.pl