

Energooszczędne rekuperatory



KARTA
KATALOGOWA

FLAT



www.aerovent.pl

aerovent
REKUPERATORY I WENTYLACJA

Rekuperatory FLAT

WYDAJNE ENERGETYCZNIE
REKUPERATORY
PRZEZNACZONE
DO DOMÓW
JEDNORODZINNYCH



Cechy szczególne

- Płaska obudowa pozwalająca na montaż pod sufitem.
- Aluminiowy wymiennik ciepła o sprawności odzysku ciepła do 95%.
- Możliwość współpracy z nagrzewnicą wodną powietrza.
- Doskonała izolacja termiczna i akustyczna wykorzystująca podwójną obudowę izolowaną pianką poliuretanową.
- 100% by pass wymiennika ciepła.
- Energooszczędny system zabezpieczający przed zamarzaniem.
- Nowoczesny sterownik z możliwością komunikacji przez internet.



Specyfikacja rekuperatorów

Opis	FLAT 150	FLAT 200	FLAT 350	FLAT 550	
Numer katalogowy	F150	F200	F350	F550	
Numer katalogowy wersji z wymiennikiem entalpicznym	F150E	F200E	F350E	F550E	
Materiał wykonania wymiennika przeciwprądowego w wykonaniu standardowym	Aluminium				
Materiał wykonania wymiennika przeciwprądowego w wykonaniu entalpicznym	Membrana polimerowa				
Klasa energetyczna	[-]	A	A	A	A/B ^(E)
Wydajność przy sprężu 150 Pa	[m ³ /h]	150	195	370	560
Spręż dyspozycyjny	[P]	150			
Maksymalny spręż dyspozycyjny	[Pa]	380	450	600	1050
Maksymalna moc wentylatorów	[W]	54	100	170	340
Maksymalna sprawność odzysku ciepła	[%]	89	89	95	94
Masa własna	[kg]	31	42	62	62
Wstępna nagrzewnica elektryczna (wersja R, np. FXXXR lub FXXXRE)	Opcja				
Sterownika Standard	(nr kat. BW10001)	Wymagany wybór pomiędzy BW/CL (10001)			
Sterownika Comfort +	(nr kat. CL10001)				
Elementy wykonawcze sterownika GWC	(nr kat. GWC20024)	Opcja			
Moduł komunikacji internetowej	(nr kat. GSMEV1000)	Opcja			
Kompl. 4 szt. podstawek do posadowienia rek na podłodze	(nr kat. OP4G)	Opcja			

^(E) dot. wersji entalpicznych



Cicha praca



Obsługa wymiennika gruntownego



Wysoka sprawność rzeczywista



Sterowanie przez internet



Ochrona przed smogiem



Programowanie tygodniowe



Wymiennik aluminiowy



Wymiennik entalpiczny



Odporność na zamarzanie



Współpraca z nagrzewnicą lub chłodziwą wodną

Wyposażenie

Rekuperator Flat wyposażony jest w przeciwwprądowy aluminiowy wymiennik ciepła, który pozwala na osiągnięcie wydajności odzysku ciepła do 95%. Sprawność obliczona wg normy (UNI EN13141-7 i EN308). Rekuperator wyposażony jest w automatyczny 100% by-pass, wydajne energooszczędne wentylatory wykorzystujące silniki EC oraz w solidną, wyciszoną obudowę.

Ochrona przed smogiem

Rekuperator standardowo wyposażony jest w filtr klasy F7 wyłapujący 70% pyłów ePM 2,5 instalowany na wlocie do urządzenia oraz filtr klasy M5 wyłapujący 50% pyłów ePM10 instalowany na wylocie z urządzenia. Pyły ePM 2,5 i ePM10 to zanieczyszczenia powietrza odpowiadające za zjawisko smogu. Powietrze w domu, w którym zainstalowany jest rekuperator Flat jest zawsze czyste i świeże.

Budowa

Rekuperator wykonany jest z samonośnej podwójnej metalowej obudowy, wypełnionej izolacją z pianki poliuretanowej o grubości 25 mm. Obudowa i wewnętrzne elementy wykonane są z materiału Aluzinc, który nie dość, że jest odporny na korozję, to dodatkowo charakteryzuje się estetycznym wyglądem. Konstrukcja rekuperatora pozwala na łatwy dostęp do filtrów od spodu, więc urządzenie może być zabudowane ze wszystkich stron. Rekuperator przystosowany jest do montażu na podłodze lub podwieszenia pod sufitem w pomieszczeniu, w którym panuje temperatura od 0 do 45 °C. Urządzenie dostarczane jest z kompletem zawiesi pozwalającym na montaż pod sufitem.

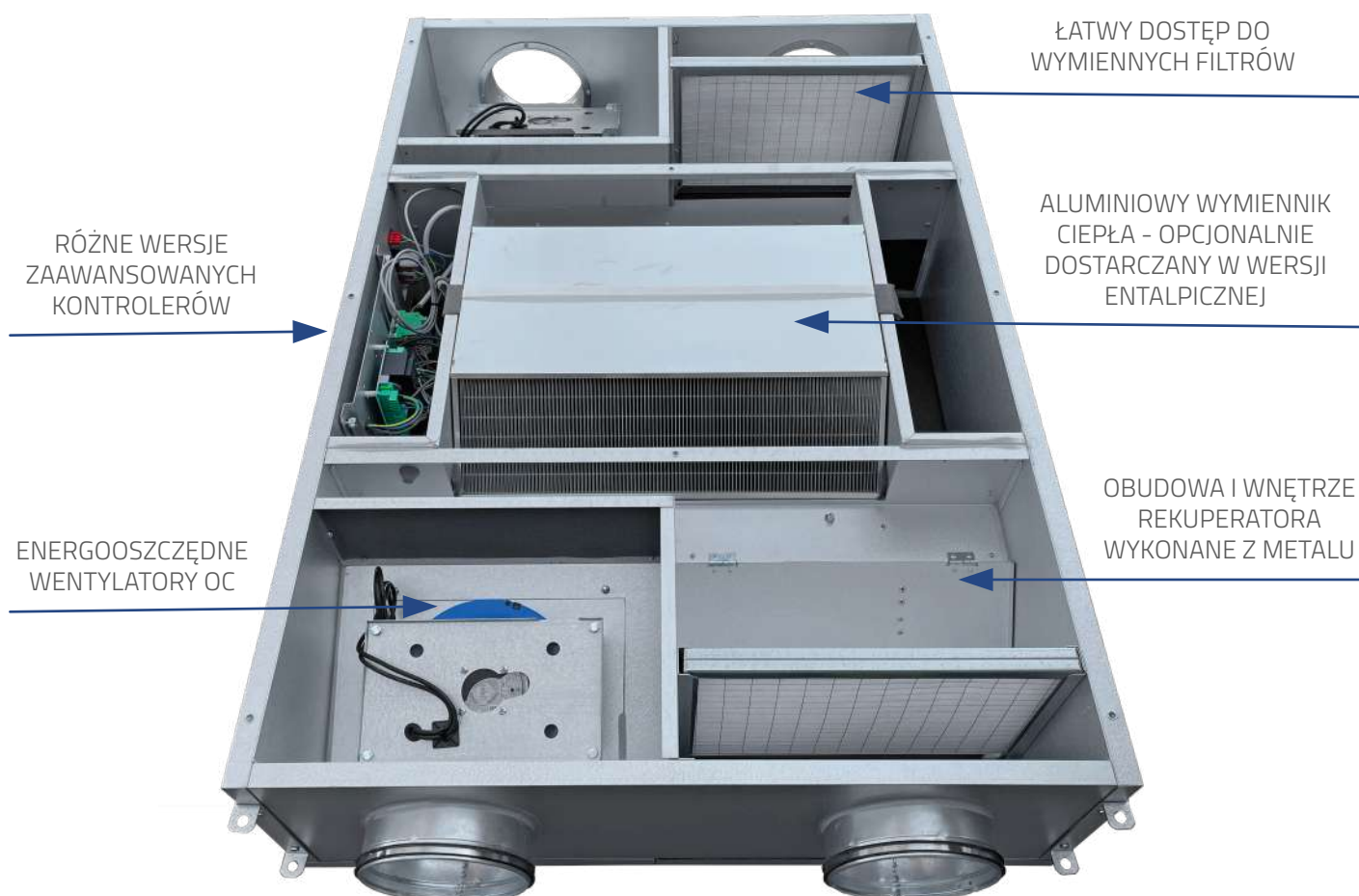

Sterowanie

Rekuperatory FLAT wyposażone są w system automatycznego sterowania oraz łatwego podłączenia do zasilania elektrycznego. Sterownik pozwala na płynną zmianę prędkości wentylatorów lub ich całkowite wyłączenie, umożliwia zaprogramowanie tygodniowego harmonogramu pracy. System automatycznie steruje by-passem oraz obsługuje algorytm zabezpieczający urządzenie przed zamarzaniem w wersji regulacji strumieni powietrza lub załączając opcjonalną grzałkę elektryczną instalowaną na wlocie do urządzenia. System informuje użytkownika o konieczności wymiany filtrów.

Automatyka rekuperatora pozwala na wykorzystanie dodatkowych przełączników instalowanych lokalnie, pozwalających na szybkie wentylowanie pomieszczeń oraz podłączenie dodatkowych czujników komfortu powietrza.

Sterownik rekuperatora po podłączeniu do centrali alarmowej domu, rozpoznaje nieobecność mieszkańców i odpowiednio dopasowuje swoją wydajność dla jeszcze większej oszczędności energii. W sterowniku Comfort+ sterowanie rekuperatorem odbywa się przez kolorowy panel dotykowy.

Przy zastosowaniu dodatkowych czujników, rekuperator może pracować w trybie automatycznego utrzymania ciśnienia lub wielkości strumienia powietrza, pozwalając na współpracę z aktywnymi elementami regulacji przepływu dla poszczególnych pomieszczeń.

(Konfiguracja wymagana przy zamówieniu).

Sterownik **Standard**



Sterownik **Comfort+**



Opcja	Standard	Comfort+
Sterowanie pracą wentylatorów (włącz/wyłącz, 4 tryby pracy, regulacja bezstopniowa)	+	+
Programowanie trybów pracy w okresie tygodniowym	+	+
Sterownie automatycznym zabezpieczeniem przed zamarzaniem	+	+
Możliwość zintegrowania z okapem kuchennym lub z systemem alarmu	+	+
Panel sterujący	Standardowy B&W	Dotykowy kolorowy
Sterowanie by-passem	Automatyczne	Automatyczne
Współpraca z zewnętrznymi czujnikami: wilgoci, stężenia CO i CO2	+	+
Sterowanie przepustnicami GWC	+	+
Przystosowanie do współpracy z modułem komunikacji internetowej	+	+



INTERNET

Przy zastosowaniu modułu Eco Net, możliwy jest dostęp do parametrów centraliz dowolnej przeglądarki internetowej lub aplikacji na urządzeniach mobilnych. System może również współpracować z innymi sterownikami inteligentnego budynku.

Konfiguracja króćców przyłączeniowych

FLAT 150 i FLAT 200
wykonanie standardowe - prawe



FLAT 350 i FLAT 550
wykonanie standardowe - prawe

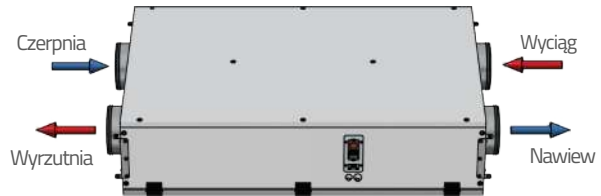

Flat 150 i FLAT 200
wykonanie w odbiciu lustrzanym - lewe



FLAT 350 i FLAT 550
wykonanie w odbiciu lustrzanym - lewe



Wydajność odzysku ciepła wg normy (UNI EN 13141-7)

— FLAT150 — FLAT200 — FLAT350 — FLAT550

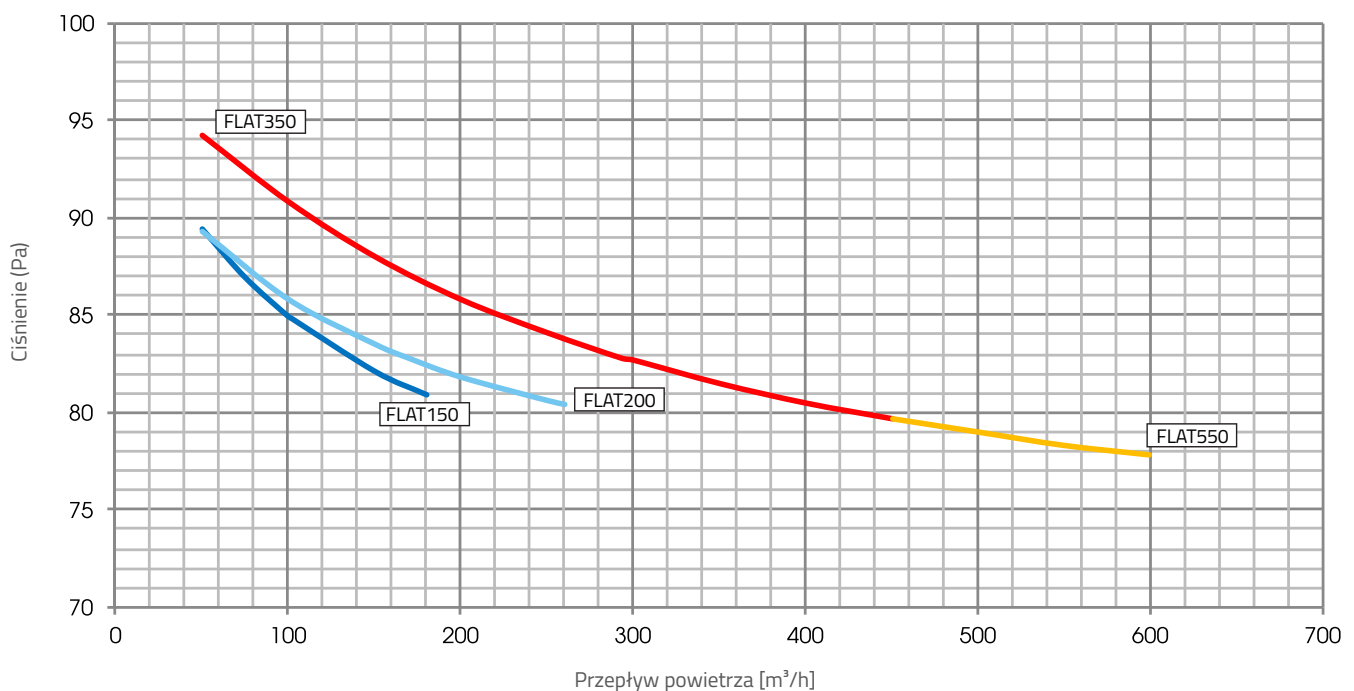

Wykresy wydajności

wg normy
(UNI EN 13141-7)



FLAT 150

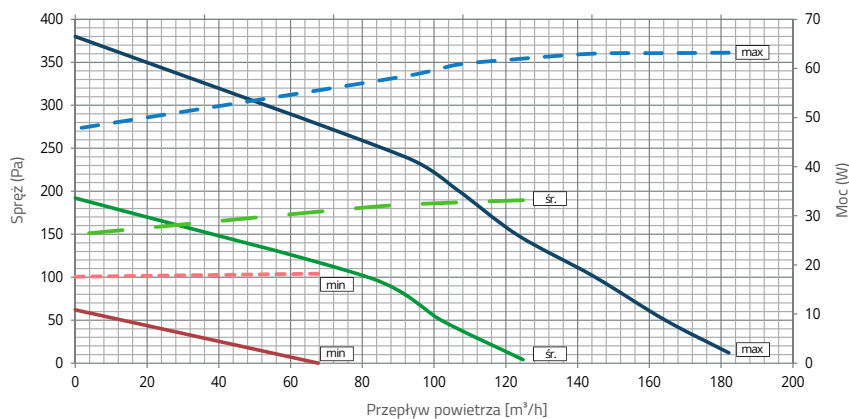

FLAT 200

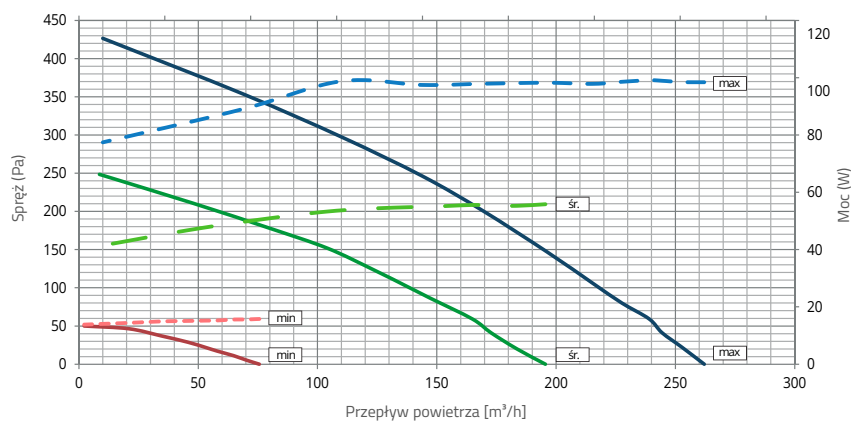

FLAT 350

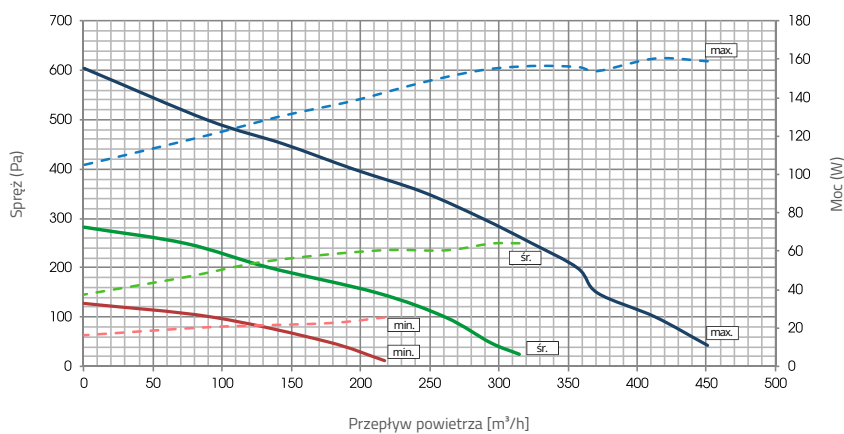

FLAT 550

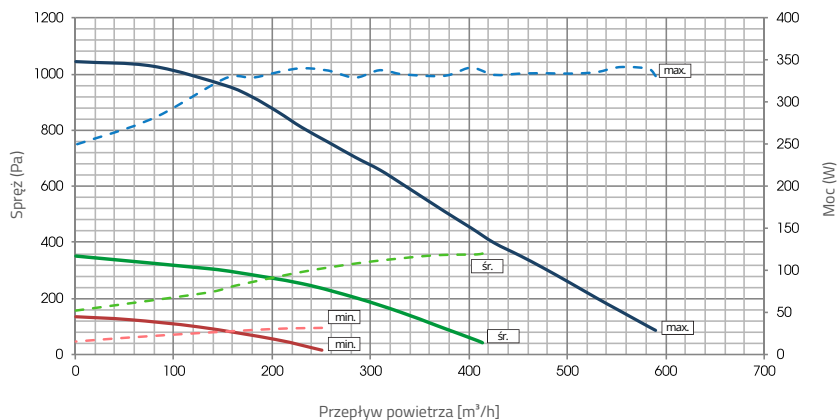

Wymiary rekuperatorów FLAT 150, FLAT 200

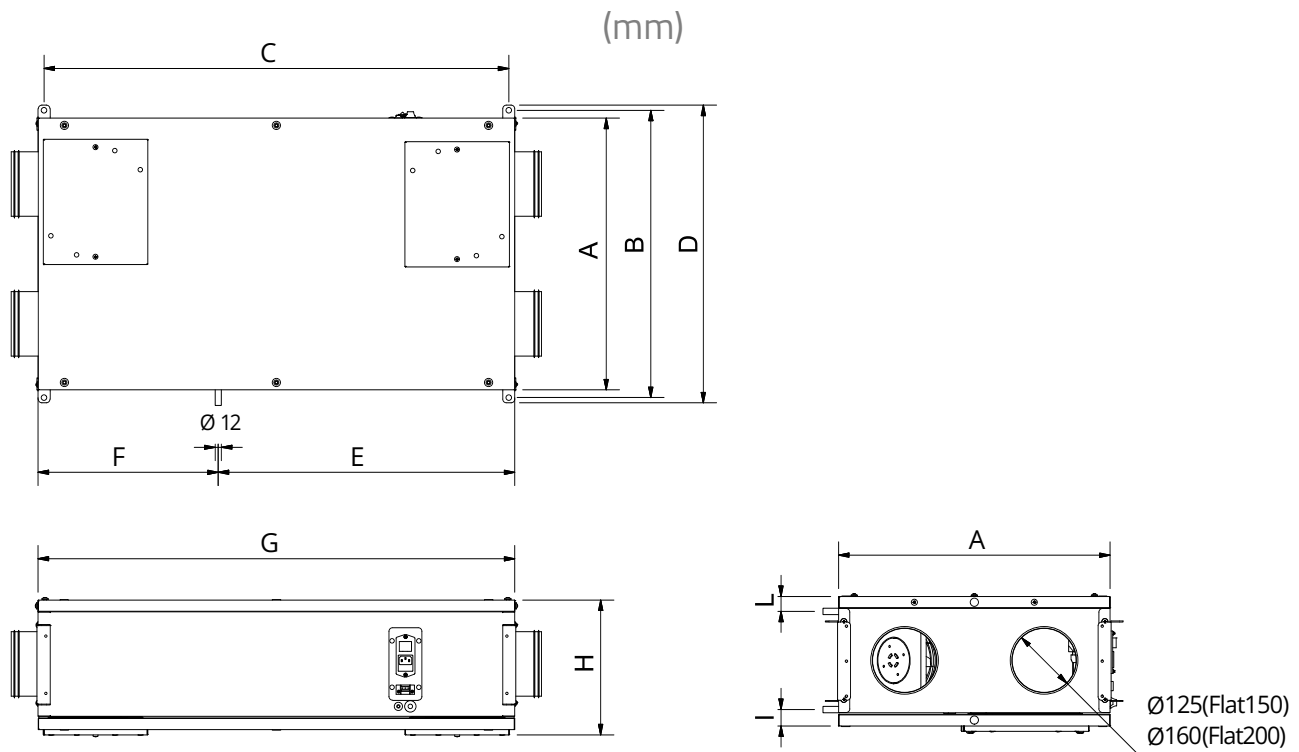

Model	A	B	C	D	E	F	G	H	I	J
FLAT 150	520	550	890	570	568	345	913	258	32	29
FLAT 200	580	610	1211	630	858	376	1234	258	32	29

Wymiary rekuperatorów FLAT 350, FLAT 550

(mm)

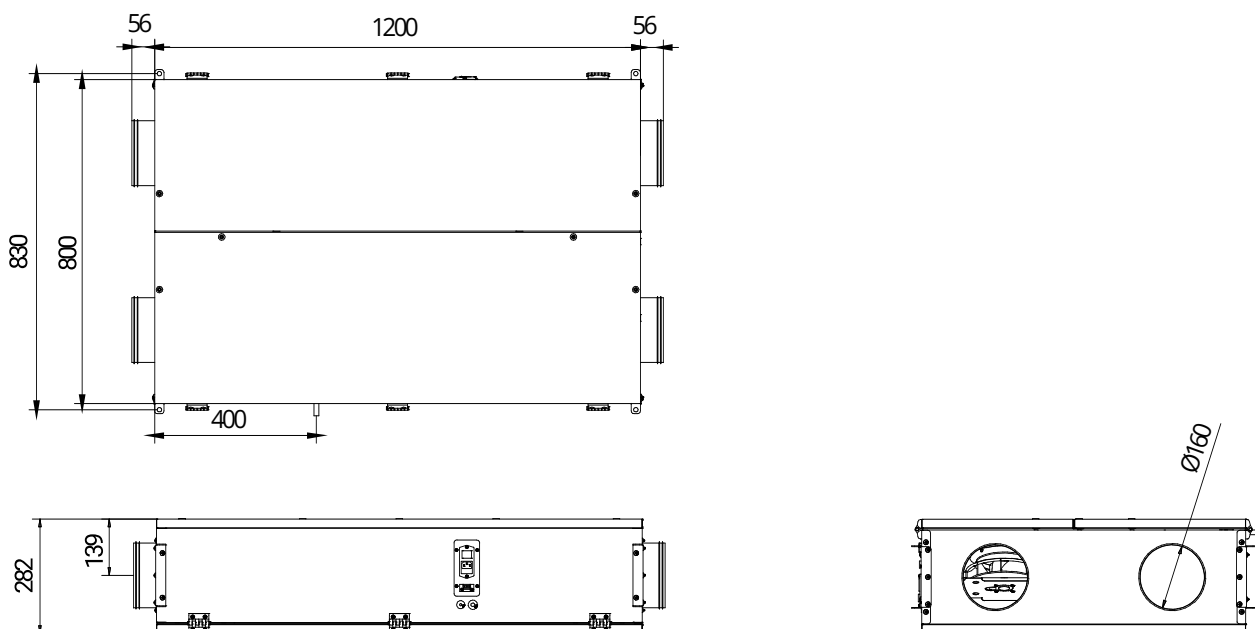

aeroVent

REKUPERATORY I WENTYLACJA

- Kompletny system wentylacji do domów jednorodzinnych
- Zastosowanie najwyższej jakości elementów
- Gwarancja oszczędności energii

Informacje zawarte w tej karcie danych zawierają jedynie ogólne opisy lub cechy produktu, które mogą ulec zmianie w wyniku dalszego rozwoju produktu.



22 290 42 56

aeroVent
REKUPERATORY I WENTYLACJA

ul. Tomaszowska 2
04-840 Warszawa
www.aerovent.pl

Właścicielem marki aeroVent jest firma Santech Sp. z o.o.

santech

Dane dystrybutora: